

Ütés Érzékelő SASO-SH10

Megjegyzés: A készülék betolakodó érzékelésekor jelet küld a riasztónak, magát a bűncselekményt nem akadályozza meg. A gyártó nem vállal felelősséget semmilyen baleset, lopás, természeti katasztrófa, helytelen felhasználás, szakszerűtlen telepítés vagy karbantartás okozta károkért.

• Jellemzők

- Nagy Megbízhatóság
- Relés Riasztás Kimenet
- Digitális Jelszűrés

• Funkciók

- Tamper Kapcsoló
- Visszaállítási idő beállítás
- Érzékenység beállítás

1. Telepítés

① Távolítsa el a készülék burkolatát.

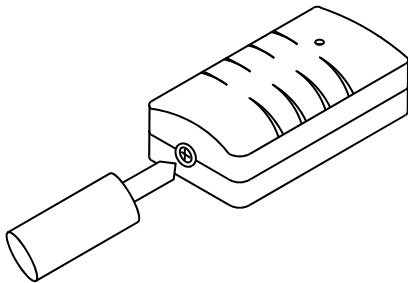

② Rögzítse ragasztószalaggal vagy csavarokkal a készülék oldalán.

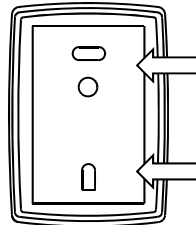

③ Az érzékelőt az oszlopok közé telepítse.

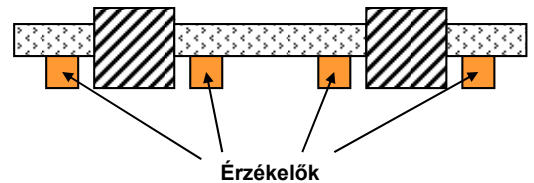

2. Az érzékelő felépítése

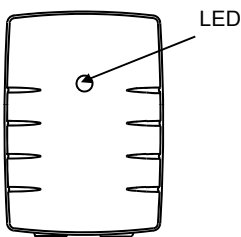

Előlap

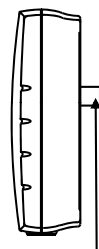

Tamper Kapcsoló

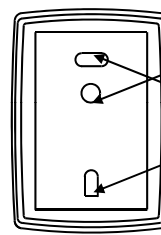

Hátlap

Tamper Kapcsoló
Rögzítő furatok

3. Funkciók

DIP-kapcsoló beállítás:

BE : Beállítás

KI : Riasztás

Visszaállítási idő

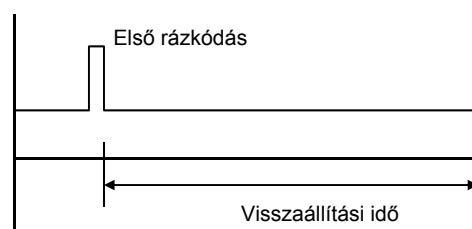

Az első rázkódás után néhány másodperc elteltével az érzékelő visszaáll "KI" állásba.

4. Bekötés

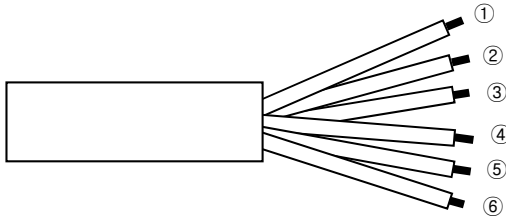

Szám	Szín	Funkció	Szám	Szín	Funkció
1	PIROS	VDC(12V)	4	KÉK	N. C.
2	FEKETE	Föld	5	SÁRGA	N. O.
3	ZÖLD	Riasztás	6	FEHÉR	N. O.

5. Érzékenység beállítás

Az érzékenységet a készülék nyomtatott áramköri lapján állítsa be.

Érzékenység
csökkentése



Érzékenység
növelése

6. Működési leírás

1. A készülék akkor riaszt, ha legalább két rázkódást érzékel.
2. A készülék csak akkor riaszt, ha a második rázkódás az első rázkódás után 20 másodpercen belül következik be.
3. A tamperkapcsoló jelez, ha erőszakkal próbálják eltávolítani a készüléket a falról.
4. A riasztó megszólal, ha a vezeték elvágják.

7. Vigyázat

1. A készülékeket célszerű úgy telepíteni, hogy minél kevesebb vezetékot használjon fel. Ellenőrizze a tamperkapcsoló működését.
2. Kerülje a készülék telepítését gyakori rezgést okozó tárgyak közelébe.

8. Műszaki jellemzők

Tápfeszültség	9,6~15VDC
Fogyasztás	Max. 33mA
Hőmérséklet	-10°C~+55°C
Kimenet	Váltókapcsoló
Érzékelés tartomány	9,8N ütőerő alatt
Felhasználás	Beltéri
Anyag	ABS
Tömeg	90g
Méret	62 mm x 89 mm x 27 mm

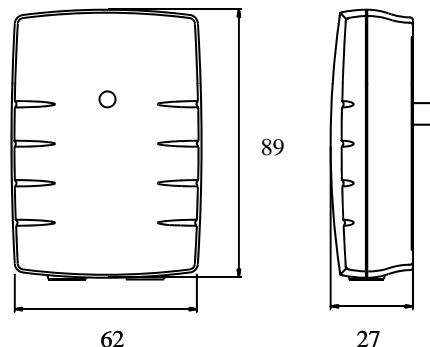

Delton

1141 Budapest, Fogarasi út 77. 1095 Budapest, Mester utca 34.
Tel.: *220-7940, 220-7814, 220-7959, Tel.: *218-5542, 215-9771, 215-7550,
220-8881, 364-3428 Fax: 220-7940 216-7017, 216-7018 Fax: 218-5542
Mobil: 30 531-5454, 30 939-9989 Mobil: 30 940-1970, 20 949-2688

E-mail: delton@delton.hu Web: www.delton.hu

www.saso.hu

A dokumentáció a Delton szellemi tulajdona, ezért annak változtatása jogi következményeket vonhat maga után.
A fordításból, illetve a nyomdai kivitelezésből származó hibákért felelősséget nem vállalunk.
A leírás és a termék változtatásának jogát a forgalmazó és a gyártó fenntartja.