

Passzív Infravörös Érzékelő PA-4109W

Megjegyzés: A készülék betolakodó érzékelésekor jelet küld a riasztónak, magát a bűncselekményt nem akadályozza meg. A gyártó nem vállal felelősséget semmilyen baleset, lopás, természeti katasztrófa, helytelen felhasználás, szakszerűtlen telepítés vagy karbantartás okozta károkért.

1. A készülék felépítése, előlap és tartomány

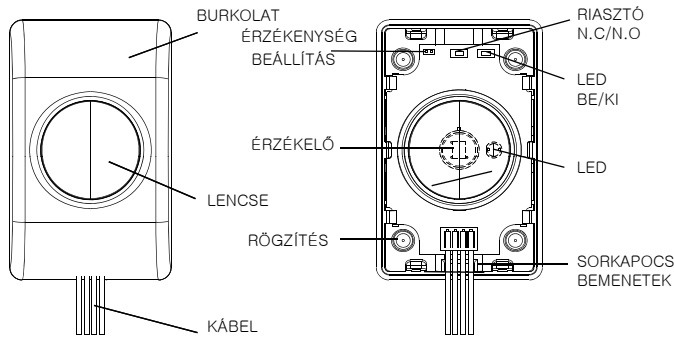

- SZÉLES LÁTÓSZÖGŰ MÓD (Oldalfalra szerelt)

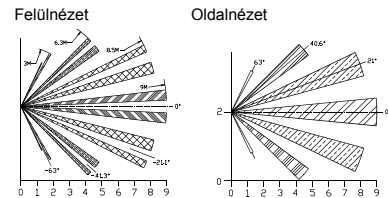

- PONT MEGFIGYELÉSŰ MÓD (Mennyezetre szerelt)

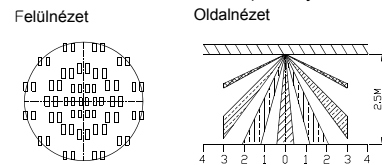

2. Telepítési tanácsok

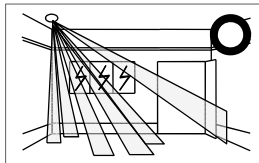

Az érzékelőt a kívánt érzékelő területre telepítse.

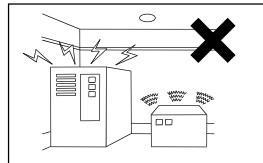

Kerülje a készülék telepítését elektromos zaj és rezgés jelenlétében.

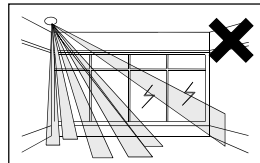

Ne tegye ki az érzékelőt közvetlen napfénynek.

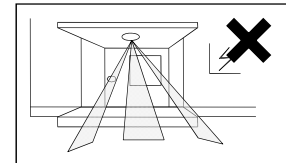

Csak beltéri helyiségekben használható.

3. Telepítés

- Oldalfalra telepítés

1) Távolítsa el a készülék burkolatát.

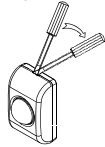

2) Rögzítse a kívánt helyre a falon.

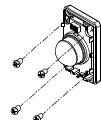

3) Zárja vissza a burkolatot.

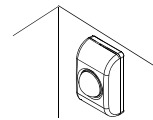
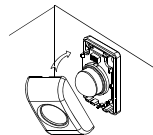

- Mennyezetre telepítés

1) Távolítsa el a készülék burkolatát.

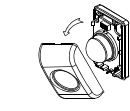
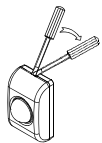

2) Rögzítse a mennyezetre.

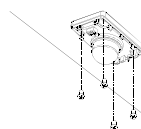

3) Zárja vissza a burkolatot.



- Telepítés infratartóval

1) Távolítsa el a készülék burkolatát.

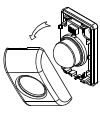
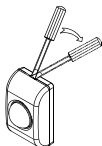

2) Csatlakoztassa a vezetékeket a megfelelő sorkapcsokba.

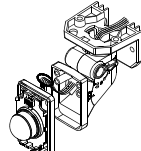

3) Rögzítse az érzékelőt az infratartóba.

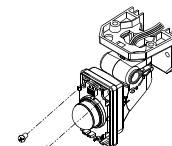

4) Zárja vissza a burkolatot.

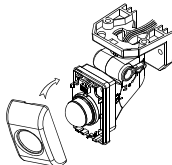

5) Rögzítse a fogantyút az infratartóban



- Oldalfalra szerelés

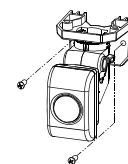

- Mennyezetre szerelés

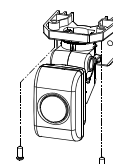

4. Vezetékezés és VÁLTÓTÜSKE

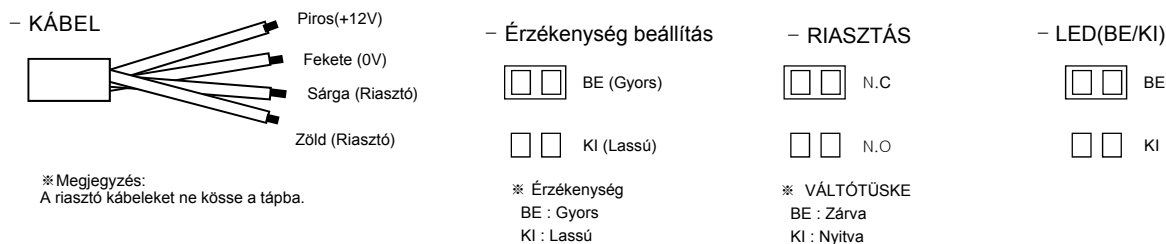

5. Hibaelhárítás

Hiba megnevezése	Hiba lehetséges oka	Hiba megoldása
A LED nem kapcsol be	Az áramkörben szakadás van	Ellenőrizze az áramkört
	Nem megfelelő tápellátás	Ellenőrizze 8~18VDC rákapcsolásával
Nincs csatlakozás, de be van kötve	Szakadt vezeték vagy belső áramköri hiba	Ellenőrizze a vezetékeket
Érzékeléskor nincs csatlakozás	Szakadt vezeték vagy belső áramköri hiba	Ellenőrizze a vezetékeket
Érzékeléskor a LED nem világít	Szakadt vezeték, törött LED vagy belső áramköri hiba	Ellenőrizze a vezetékeket
Rendellenes működés	Piszkos a burkolat	Tisztítsa meg a burkolatot puha ruhával
	Közvetlen napsugárzásnak van kitéve	Helyezze át másik helyre vagy takarja el a fényt
	Szabálytalan érzékelés	Állítson az érzékelő hatóterületén

6. Műszaki jellemzők

Terméktípus	PA-4109W
Érzékelés	Passzív infravörös mozgás érzékelő
Érzékelés tartomány	Széles látószögű mód: 9m / Pont megfigyelésű mód: 6m
Zóna elrendezés	31 Pár (62 Zóna)
Tápellátás	8~18VDC
Áramfelvétel	Max. 25mA
Riasztás kimenet	Feszültségmentes relékimenet (NC/NO)
Hőmérséklet	-20°C~60°C
Felhasználás	Beltéri
Anyag	Burkolat, rögzítés: ABS / Lencse: PE
Méret	39 mm x 62 mm x 30 mm
Tömeg	27g
Egyéb	Automatikus érzékenység állítás funkció

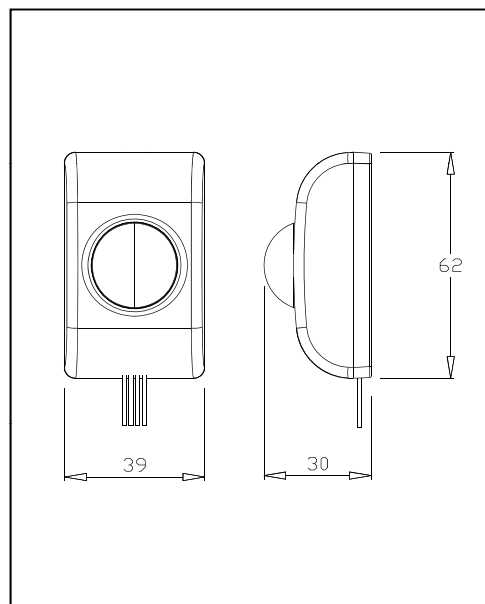

Delton

1141 Budapest, Fogarasi út 77. 1095 Budapest, Mester utca 34.
Tel.: *220-7940, 220-7814, 220-7959, Tel.: *218-5542, 215-9771, 215-7550,
220-8881, 364-3428 Fax: 220-7940 216-7017, 216-7018 Fax: 218-5542
Mobil: 30 531-5454, 30 939-9989 Mobil: 30 940-1970, 20 949-2688

E-mail: delton@delton.hu Web: www.delton.hu

www.saso.hu

A dokumentáció a Delton szellemi tulajdona, ezért annak változtatása jogi következményeket vonhat maga után.
A fordításból, illetve a nyomdai kivitelezésből származó hibákért felelősséget nem vállalunk.
A leírás és a termék változtatásának jogát a forgalmazó és a gyártó fenntartja.